

# Контейнер круглый 10мл/ 50мм под запайку

Код изделия: НФ-00028121







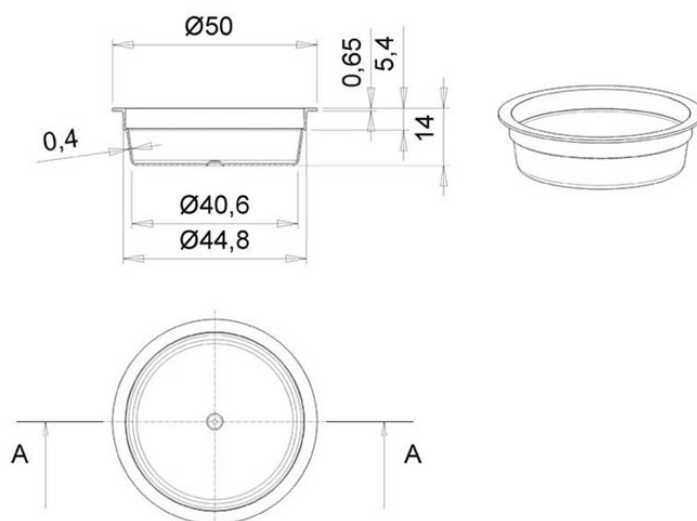

Объем, мл	10
Размер по крышке, мм	50
Высота корпуса с крышкой в сборе, мм	14
Форма основания	Круглая
Форма боковой стенки	Прямая
Тип закрывания	Запайка
Тип крышки	-
IML на корпусе	-
IML на крышке	-









Минимальный заказ	Корпус	Комплект
Кол-во в евро коробе (шт.)	1 050	1 050
Логистика	Корпус	Комплект
Кол-во в евро коробе (шт.)	1 050	1 050
Размеры евро коробов (мм.)	360x300x130	360x300x130
Вес евро короба с изделием (кг)	1,8	1,8
Кубатура (м3)	0,017	0,017
Кол-во евро коробов (шт.)	1	1
Количество на евро паллете (шт.)	77 700	77 700
Вес евро паллета с изделием (кг.)	156	156
Высота евро паллета с изделием (м.)	1,83	1,83



-  Рыбопереработка
-  Молочные продукты
-  Кондитерские изделия

-  HoReCa
-  Масла-жиры
-  Кулинария

-  Лаки-краски
-  Корма для животных
-  Косметика

-  Крепёжные изделия
-  Товары для рыболовов
-  Бытовая химия

